

# **Instrukcja obsługi, montażu i uruchomienia**

**Filtr Single / CR / CR-B**

**Głowica RX116A3**

# 1. Wstęp

Szanowny Użytkowniku,

dziękujemy za zakup. To dobry wybór, który pozwoli Ci na wygodne i ekonomiczne uzdatnianie wody w Twoim domu, firmie czy gospodarstwie.

Prosimy zapoznaj się z niniejszą instrukcją obsługi. Pozwoli Ci ona na łatwe podłączenie urządzenia. Użytkując swój system uzdatniania wody zgodnie z niniejszą instrukcją wykorzystasz wszystkie jego możliwości i będzie Ci służył przez długi czas.

Sterownik RX kontrolowany jest przez mikrokomputer i umożliwia ustawienie parametrów pracy systemu uzdatniania wody dostosowanych do Twojej wody. Dzięki temu regeneracja odbywać się będzie automatycznie.

Działanie Sterowników RX oparte zostało na nowoczesnej technologii obrotowych dysków ceramicznych. Dwa dyski wykonane są z wysokiej jakości ceramiki, odpornej na ścieranie i korozję. Ta przełomowa technologia w głowicach sterujących do systemów uzdatniania wody zapewnia Ci doskonałe uszczelnienie wewnątrz sterownika, a przez to pewne, długotrwałe i ekonomiczne jego działanie. Ceramiczne elementy są ponadto odporne na osadzanie się zanieczyszczeń i żelaza, dzięki czemu nie kumulują się one w sterowniku, co dodatkowo usprawnia jego działanie.

## 2. Zawartość zestawu

**Tabela 1 Podstawowe komponenty zestawu ze sterownikiem RX116**

| L.p. | Komponent  | Ilość |
|------|--|-------|
| 1    | Sterownik RX116  | 1 szt |
| 2    | Transformator napięcia 12 V                                  | 1 szt |
| 3    | By-Pass  | 1 szt |
| 4    | Nakrętka 3/8" do podłączenia wężyka solanki                  | 1 szt |
| 6    | O-Ring 2,5 " do podstawy głowicy                             | 1 szt |
| 7    | Uszczelka niebieska 1" do podłączenia głowicy (w złączce 1") | 2 szt |

### 3. Budowa głowicy i opis przyłączy

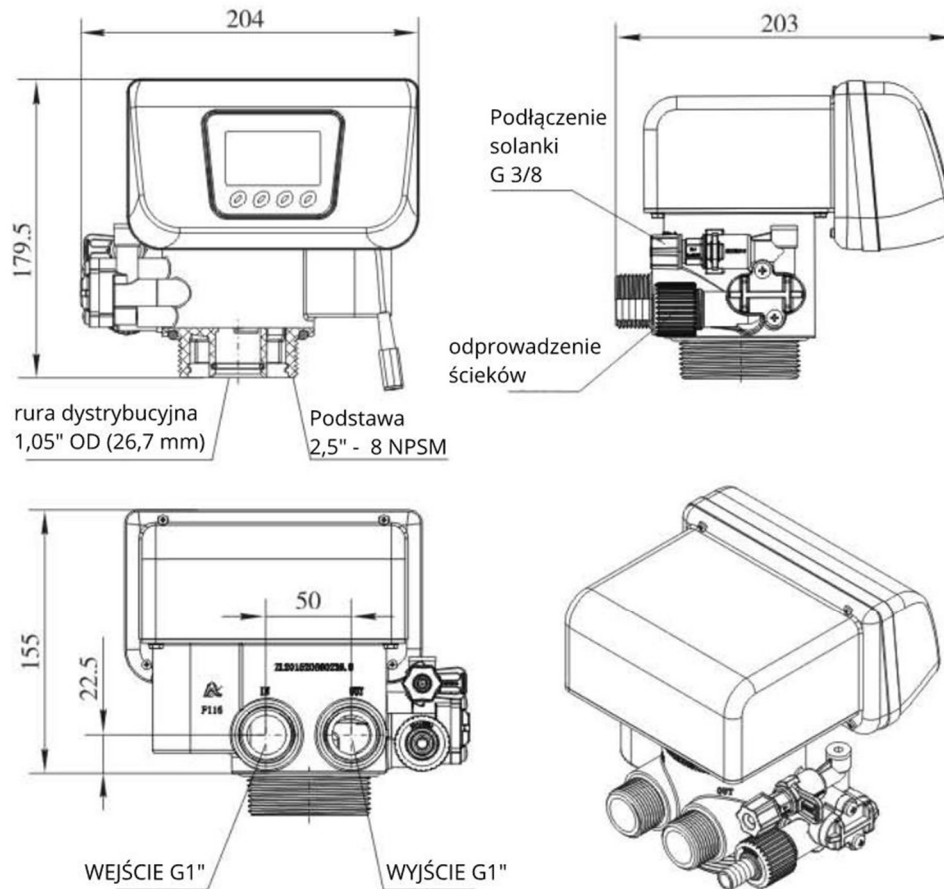

#### Dane techniczne

- Sterownik elektroniczny objętościowy RX116, w zestawie by-pass z mieszaczem,
- Max. wydajność 4,5 m<sup>3</sup>/h,
- Down-flow,
- Regeneracja objętościowa natychmiastowa lub objętościowa opóźniona,
- Ciśnienie pracy 1,5 - 6 bar,
- Zasilanie elektryczne 100-240 V / 50-60 Hz,
- Odcięcie wody w czasie regeneracji,
- Automatyczna blokada przycisków,
- Przyłącze 1" M,

-

- Przeznaczona do filtrów o średnicy butli 6" – 18".

#### 4. Opis symboli wyświetlacza

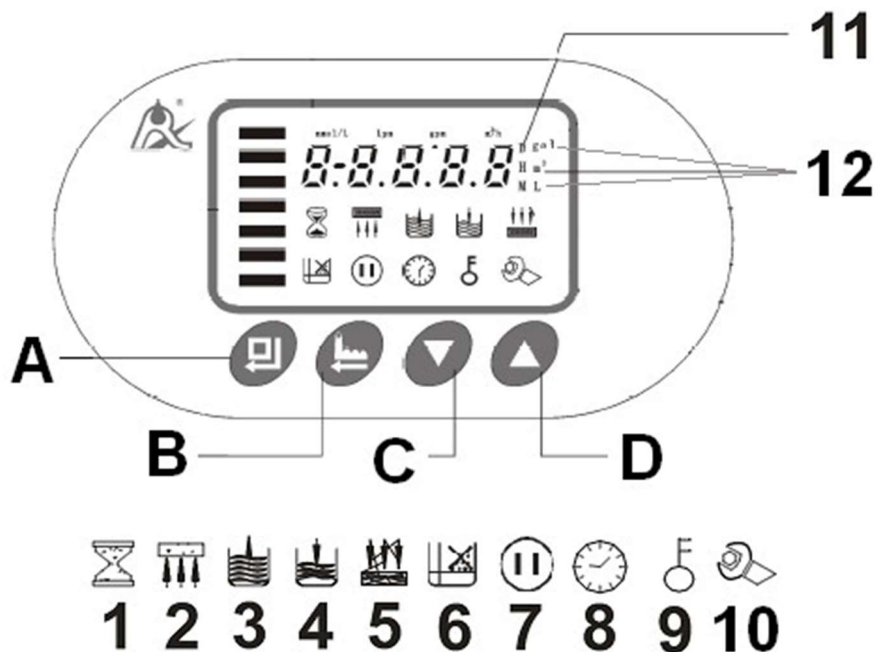

- 1 klepsydra (in serv) - pierwszy cykl pracy - uzdatnianie wody, oznacza przepływ wody przez urządzenie
- 2 drugi cykl pracy (back wash) - regeneracja płukanie wsteczne złoża
- 3 trzeci cykl pracy (regeneration) - regeneracja pobieranie roztworu soli
- 4 czwarty cykl pracy (fast rinse) - płukanie współprądowe złoża, wypłukiwanie solanki
- 5 piąty cykl pracy (brine refill) - napełnianie wody do zbiornika z solą
- 6 nieaktywne w sterownikach do zmiękczenia wody
- 7 nieaktywne w sterownikach do zmiękczenia wody
- 8 zegar – aktualna godzina
- 9 klucz - informuje o blokadzie wszystkich przycisków, **aby odblokować przyciski należy równocześnie nacisnąć i przytrzymać przez 5 sekund przyciski góra i dół**. Blokada na klawiaturę zostanie nałożona automatycznie zawsze po 1 min bezczynności.
- 10 tryb zmiany ustawień - informuje o włączonym trybie zmiany parametrów sterownika, aby go wyłączyć należy nacisnąć przycisk [B] (regeneracja)
- 11 duża litera D (doba) - informuje że wskazanie cyfrowe jest w dobach
- 12 symbol m<sup>3</sup> / gal / L – informuje w jakich jednostkach ustawiamy objętość wody do uzdatnienia.

W czasie uzdatniania wody świecą się zielone paski po lewej stronie wyświetlacza. W czasie regeneracji wyświetlany jest numer aktualnego cyklu pracy (opis poniżej) oraz czas pozostały do jego zakończenia.

- A** enter (wejście w tryb zmiany ustawień, zmiana ustawień i potwierdzenie ustawień)
- B** regeneracja manualna (przycisk natychmiastowej regeneracji, w cyklu service nacisnąć aby załączyć regenerację w danej chwili lub przejść natychmiast do kolejnego etapu regeneracji)
- C** dół (przejdźcie do kolejnej opcji)
- D** góra (przejdźcie do poprzedniej opcji)

### **Funkcje przycisków w trybie programowania.**







Po wejściu w tryb programowania przyciskom zostaną przypisane następujące funkcje:

- Enter [A]: przyciskiem tym aktywujemy i po ustawieniu zatwierdzamy wartość podlegającą zmianie. Po aktywacji wartość aktywna (czyli podlegająca aktualnie zmianie) miga wraz z migającym symbolem regulacji [10]. Wartość ta może wtedy zostać zmieniona. Po zatwierdzeniu ustawionej wartości przyciskiem enter [A], symbol regulacji [10] przestanie migać, a sterownik potwierdzi dokonanie zmiany krótkim sygnałem dźwiękowym
- Regeneracja [B]: wyjście z trybu programowania lub zmiany wartości i przejście do trybu w jakim wcześniej był sterownik
- Dół [C] zmiana rodzaju parametru do zaprogramowania lub zmniejszenie aktywnej wartości
- Góra [D] zmiana rodzaju parametru do zaprogramowania lub zwiększenie aktywnej wartości

Na wypadek awarii zasilania sterownik posiada funkcję podtrzymania przez 7 dni wszystkich zaprogramowanych parametrów łącznie z aktualną godziną.

## 5. Programowanie sterownika

Tryb programowania uruchamiany jest przyciskiem enter [A]. Jeżeli klawiatura jest zablokowana i wyświetlany jest symbol klucza trzeba wcześniej odblokować klawisze przyciskając równocześnie przez 5 sekund przyciski dół [C] i góra [D].

| Parametr                                     | Symbol  | Zakres ustawień | Opis  |
|--|---|-----------------|---|
| Godzina                                      |    | 00:00 – 23:59   | -   |
| Tryb pracy                                   | A-01  | A-01            | Regeneracja opóźniona o ustalonej godzinie  |
|  |   | A-02            | Regeneracja natychmiastowa  |
|  |   | A-03            | Regeneracja opóźniona obliczona na podstawie twardości wody i objętości żywicy      |
|  |   | A-04            | Regeneracja natychmiastowa obliczona na podstawie twardości wody i objętości żywicy |
| Jednostka                                    | HU-01   | HU-01 – HU-03   | HU-01 (m <sup>3</sup> )<br>HU-02 (gal)<br>HU-03 (L)                                 |
| Godzina regeneracji                          | 02:00   | 00:00 – 23:59   | Godzina, o której nastąpi regeneracja   |
| Objętość żywicy                              | 20L   | 5 – 200L        | Objętość żywicy (L)   |
| Twardość wody                                | Yd1.2   | 0,1 – 9,9       | Twardość wody (mmol/L)  |
| Współczynnik jonowymienny                    | AL.65   | 0,30 – 0,99     |   |
| Objętość uzdatnionej wody                    |  | 0 – 99,99       | Objętość zmiękczonej wody (m <sup>3</sup> )   |
| Czas płukania wstecznego                     |  | 0 – 99:59       | (min:s)   |
| Czas płukania wolnego i pobierania soli      |  | 0 – 99:59       | (min:s)   |
| Czas uzupełniania zbiornika solanki          |  | 0 – 99:59       | (min:s)   |
| Czas płukania szybkiego                      |  | 0 – 99:59       | (min:s)   |
| Maksymalny odstęp między regeneracjami (dni) | H-30  | 0 - 40          | Ustawienie „0” wyłącza tę funkcję   |
| Sygnał wyjściowy                             | b-01  | 01 lub 02       | Rodzaj sygnału wyjściowego  |

Świecący się symbol regulacji [10] oznacza aktywny tryb programowania ustawień.

Przycisk regeneracja [B] zamyka tryb programowania, zostanie on także automatycznie zamknięty, a klawiatura zablokowana po 1 minucie bezczynności.

Zmiana wyświetlanego parametru następuje przyciskiem dół [C]. Parametry do zaprogramowania, w kolejności ich wyświetlania:

- aktualna godzina (w systemie europejskim 24-ro godzinnym).
- tryb pracy objętościowy-opóźniony (A-01), objętościowy natychmiastowy (A-02), inteligentny opóźniony (A-03), inteligentny natychmiastowy (A-04). W trybie A-01 sterownik po uzdatnieniu zadanej ilości wody poczeka z regeneracją złoża do ustalonej godziny. W trybie A-02 regeneracja nastąpi natychmiast po uzdatnieniu zadanej ilości wody. W trybie A-03 (wymaga wprowadzenia objętości złoża, twardości wody, współczynnika regeneracji) sterownik oblicza objętość uzdatnionej między regeneracjami wody automatycznie, a po uzdatnieniu obliczonej ilości wody poczeka z regeneracją złoża do ustalonej godziny. W trybie A-04 (wymaga wprowadzenia objętości złoża, twardości wody, współczynnika regeneracji) sterownik oblicza objętość uzdatnionej między regeneracjami wody automatycznie, a regeneracja nastąpi natychmiast po uzdatnieniu obliczonej ilości wody.
- wybór jednostki w jakich podawana będzie objętość uzdatnionej wody [ $m^3/L/gal$ ] np. HU – 03 oznacza, że objętość uzdatnionej wody będzie podawana w litrach.
- godzina o której w trybie A-01 lub A-03 rozpocznie się regeneracja, po uzdatnieniu wody w zaprogramowanej objętości.
- objętość złoża w butli w litrach, np. 20L – dwadzieścia litrów złoża (UWAGA: jest to kluczowy parametr dla sprawnego działania urządzenia. Powinien zostać określony przez dostawcę urządzenia) (tylko w trybach A-03 i A-04).
- twardość wody surowej na wejściu do urządzenia w mmol/litr, np. yd 3.0 – twardość wody surowej wynosi 3,0 mmol/litr (w celu przeliczenia jednostek patrz tabela nr.4) (UWAGA: jest to kluczowy parametr dla sprawnego działania urządzenia. Powinien zostać określony przez dostawcę urządzenia) (tylko w trybach A-03 i A-04).
- współczynnik regeneracji. Wartość domyślna: AL.65 (UWAGA: jest to kluczowy parametr dla sprawnego działania urządzenia. Powinien zostać określony przez dostawcę urządzenia) (tylko w trybach A-03 i A-04).
- objętość wody, po przepłynięciu której dokonywana będzie regeneracja (UWAGA: jest to kluczowy parametr dla sprawnego działania urządzenia. Powinien zostać określony przez fachowca na podstawie dostarczonego badania wody).
- (2) back wash - czas płukania wstecznego w minutach. Np. 2 – 10:00 czas trwania 2 cyklu pracy 10 minut

- (3) regeneration - czas regeneracji i wolnego płukania. Np. 3 – 60:00 czas trwania 3 cyklu pracy 60 minut
- (4) fast rinse - czas szybkiego płukania. Np. 4 – 10:00 czas trwania 4 cyklu pracy 10 minut  
**UWAGA: zbyt długi czas napełniania zbiornika solanki może spowodować przelanie się wody do kanalizacji lub poza urządzenie. Dostawca urządzenia nie odpowiada za szkody wynikające ze złego ustawienia tego parametru.**
- (5) brine refill - czas napełniania zbiornika solanki. Np. 5 – 05:00 czas trwania 5 cyklu pracy 5 minut
- maksymalny odstęp w dniach pomiędzy kolejnymi regeneracjami (D - wskazanie w dniach) Np. H - 30, odstęp czasowy pomiędzy regeneracjami będzie nie większy niż 30 dni.
- rodzaj sygnału zewnętrznego wysyłanego przez głowicę. b-01 – sygnał ciągły w czasie całej regeneracji (od momentu opuszczenia pozycji „In serv” do momentu powrotu do pozycji „In serv”). b-02 – sygnał jedynie w czasie, kiedy głowica zmienia pozycje (pracuje silnik głowicy).

**Przeliczanie jednostek twardości wody.**

|                              | mmol / l | mval / l | mg CaCO <sub>3</sub> / l (ppm) | stopień niemiecki | stopień francuski | gpg   |
|------------------------------|----------|----------|--------------------------------|-------------------|-------------------|-------|
| 1 mmol / l =                 | 1        | 2        | 100                            | 5,6               | 10                | 5,8   |
| 1 mval / l =                 | 0,5      | 1        | 50                             | 2,8               | 5                 | 2,9   |
| 1 mg CaCO <sub>3</sub> / l = | 0,01     | 0,02     | 1                              | 0,056             | 0,1               | 0,058 |
| 1 st. niemiecki =            | 0,179    | 0,357    | 17,9                           | 1                 | 1,79              | 1,04  |
| 1 st. francuski =            | 0,1      | 0,2      | 10                             | 0,56              | 1                 | 0,58  |
| 1 gpg =                      | 0,143    | 0,29     | 14,3                           | 08                | 1,43              | 1     |



## Przykładowe programowanie sterownika:

Jeśli na wyświetlaczu świeci się symbol blokady klawiszy , należy je odblokować przytrzymując równocześnie przyciski dół [C] i góra [D], aż do zniknięcia symbolu klucza.

1. Aby uaktywnić tryb zmiany ustawień należy przycisnąć przycisk enter [A] .

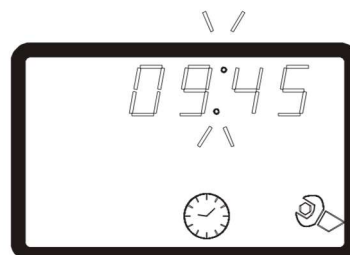



2. W trybie zmiany ustawień świecić się będzie symbol [10] 

oraz symbol [8]  informujący, że na wyświetlaczu

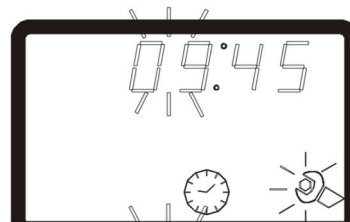
pokazywana jest aktualna godzina oraz migać będzie znak dwukropka : pomiędzy wskazaniem godziny i minuty.



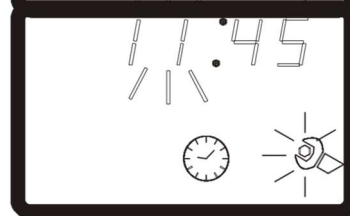

3. Aby uaktywnić tryb zmiany aktualnej godziny należy nacisnąć przycisk enter [A] . Wskazanie godziny oraz symbol [10]  zaczną migać.



4. Aby dostosować wskazanie godziny należy odpowiednio ustawić je przyciskami dół [C] i góra [D]

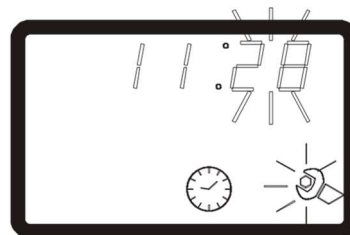



5. Aby potwierdzić wybrane ustawienie należy nacisnąć przycisk enter [A] . Wybrane wskazanie zostanie zaakceptowane i sterownik przejdzie w tryb ustawiania wskazania minut.

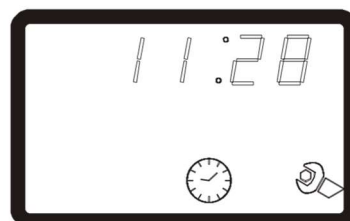

6. Aby dostosować wskazanie minut należy odpowiednio ustawić je przyciskami dół [C] i góra [D]. Aby potwierdzić wybrane ustawienie należy nacisnąć przycisk enter [A] . Sterownik potwierdzi zmianę ustawienia czasem krótkim sygnałem dźwiękowym i powróci do trybu zmiany ustawień.

7. Aby przejść do kolejnej opcji należy nacisnąć przycisk dół [C].



8. Aby uaktywnić tryb zmiany kolejnej opcji należy nacisnąć przycisk enter [A] . Wskazanie wyświetlacza oraz symbol [10]  zaczną migać. Przyciskami dół [C] i góra [D] należy wybrać pożądaną wartość oraz  potwierdzić ją  przyciskiem

enter [A] . Sterownik potwierdzi zmianę ustawienia krótkim sygnałem dźwiękowym i powróci do trybu zmiany ustawień.

9. Aby opuścić tryb zmiany ustawień należy przycisnąć przycisk cofnij [B] .



**BACKWASH** (świeci się symbol nr 2) urządzenie w pozycji cyklu drugiego - płukanie przeciwwąrdowe (wsteczne). Woda surowa wpływa do zbiornika ze złożem filtracyjnym przez zawór wlotowy kierowana jest do dołu rurką dystrybucyjną. Woda przepływa przez złożo, płucze je i spulchnia, a następnie kierowana jest do kanalizacji. W tym cyklu sterownik odcina dopływ wody do instalacji wodnej. Dzięki temu chroni on instalację wodną przed dostaniem się do niej zanieczyszczonej wody z płukania urządzenia.

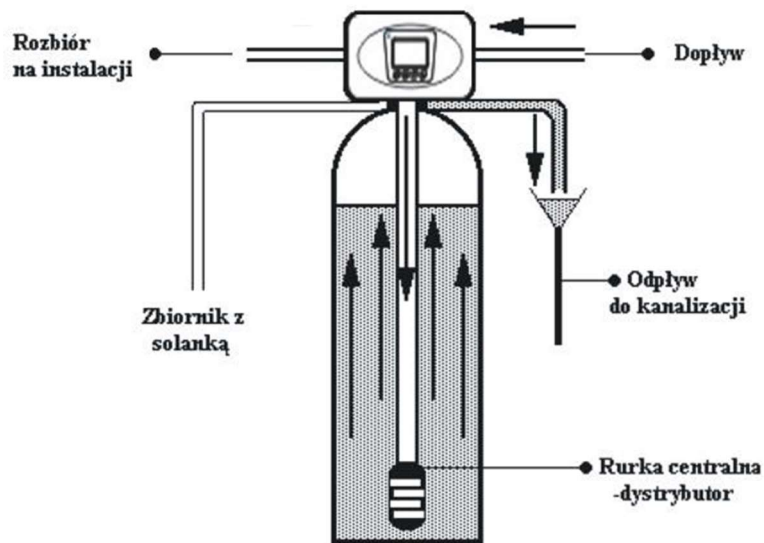

**Przepływ wody przez urządzenie w cyklu płukania wstecznego**

**REGENERATION** (świeci się symbol nr 3) urządzenie w pozycji cyklu trzeciego - regeneracja solanką i płukanie wolne. Woda surowa wraz z solanką wpływa do zbiornika ze złożem filtracyjnym przez zawór wlotowy, przepływając przez złożo w zbiorniku regeneruje jego zdolność jonowymienną. Po przepłynięciu przez złożo woda kierowana jest do kanalizacji. Po wyczerpaniu całej solanki ze zbiornika żywica jonowymienna jest płukana powoli wodą, co gwarantuje dokładne jej przemycie.

W tym cyklu sterownik odcina dopływ wody do instalacji wodnej. Dzięki temu chroni on instalację wodną przed dostaniem się do niej zasolonej wody z płukania urządzenia.

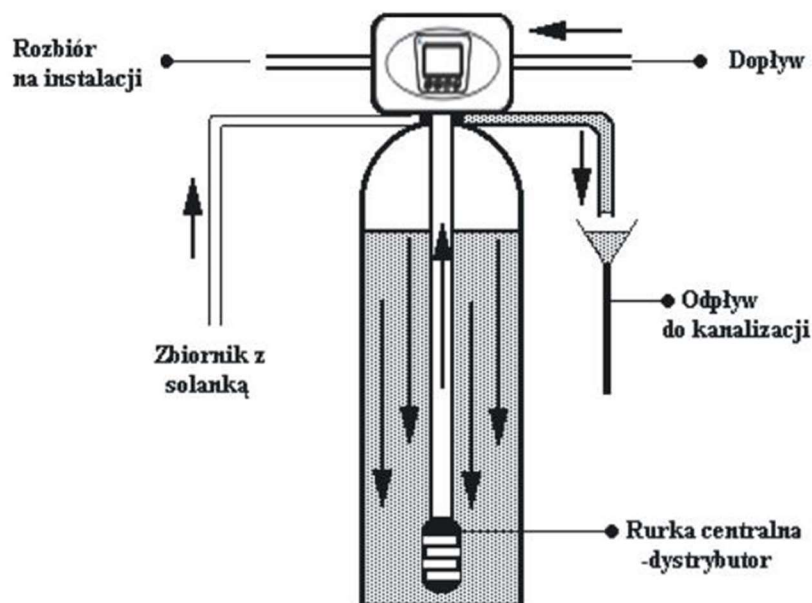

**Przepływ wody przez urządzenie w cyklu regeneracji solą.**

**FAST RINSE** (świeci się symbol nr 4) urządzenie jest w pozycji cyklu czwartego - płukanie szybkie złoża z pozostałości solanki oraz układanie złoża. Po przepłynięciu przez złożo woda kierowana jest do góry przez rurę dystrybucyjną i dalej przez linię spustu do kanalizacji. W tym cyklu sterownik odcina dopływ wody do instalacji wodnej. Dzięki temu chroni on instalację wodną przed dostaniem się do niej zanieczyszczonej wody z płukania urządzenia.

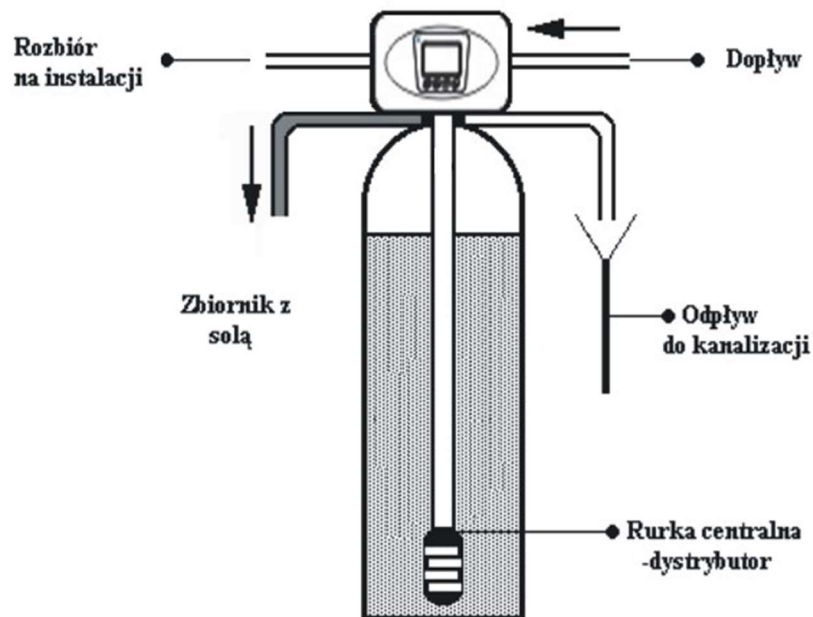

**Przepływ wody przez urządzenie w cyklu napełniania zbiornika z solanką.**

**BRINE REFILL** (świeci się symbol nr 5) urządzenie jest w pozycji cyklu piątego - napełnianie wody do zbiornika z solą w celu przygotowania roztworu solanki do następnego płukania. Poziom solanki (wody w zbiorniku z solą) regulowany jest czasem napełniania wody. Im dłuższy czas napełniania wody, tym więcej soli rozpuści się w napełnionej wodzie. W tym cyklu sterownik odcina dopływ wody do instalacji wodnej. Dzięki temu chroni on instalację wodną przed dostaniem się do niej zanieczyszczonej wody z płukania urządzenia.

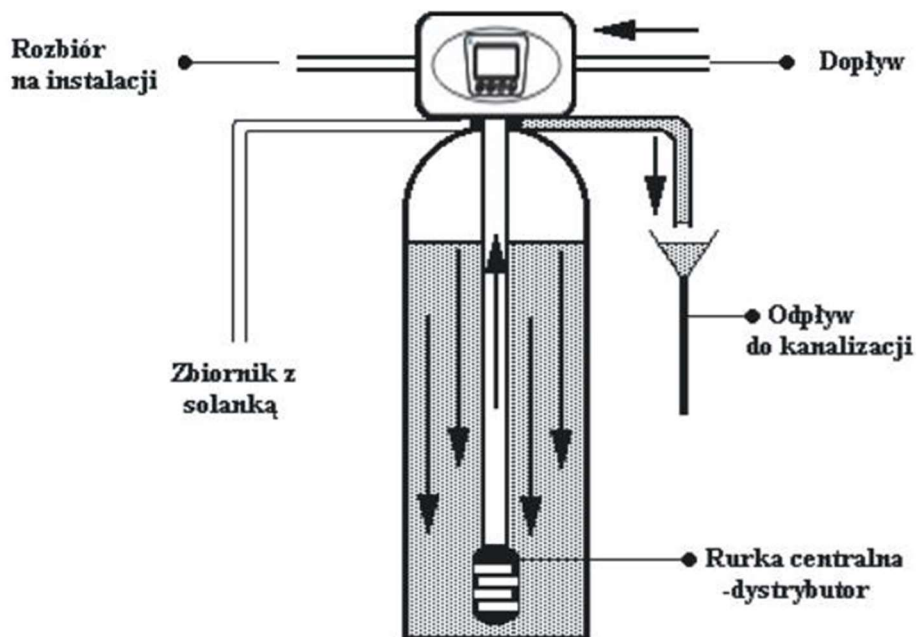

**Przepływ wody przez urządzenie w cyklu szybkiego płukania złoża**

Po zakończeniu regeneracji (piątego cyklu pracy) urządzenie przechodzi automatycznie w cykl pierwszy (uzdatniania wody - in serv). W trakcie przechodzenia przez poszczególne cykle pracy wyświetlacz będzie wskazywał „- 00 -„. W czasie trwania całego cyklu regeneracji sterownik odcina dopływ wody do instalacji wodnej. Dzięki temu chroni on instalację wodną przed dostaniem się do niej zanieczyszczonej wody z płukania urządzenia.

## 7. Rozwiązywanie problemów

| Problem                       | Przyczyna  | Rozwiązanie  |
|-------------------------------|--|--|
| <b>Brak regeneracji</b>       | Brak zasilania   | Sprawdź podłączenia elektryczne - bezpieczniki, wtyczkę, przełącznik. W razie potrzeby zregeneruj urządzenie ręcznie |
|                               | Źle ustawiony sterownik  | Ustaw sterownik lub skontaktuj się z fachowcem w celu poprawnego ustawienia sterownika                               |
| <b>Twarda woda</b>            | Otwarty by-pass  | Zamknij by-pass  |
|                               | Brak soli w zbiorniku solanki  | Uzupełnij sól i zregeneruj złożę przyciskiem natychmiastowej regeneracji   |
|                               | Zanieczyszczony inżektor   | Skontaktuj się z fachowcem lub oczyść inżektor   |
|                               | Niewystarczające napełnianie wodą zbiornika solanki                                | Sprawdź ustawienie czasu napełniania zbiornika solanki i zregeneruj złożę przyciskiem natychmiastowej regeneracji    |
| <b>Nadmierne zużycie soli</b> | Zbyt dużo wody w zbiorniku solanki   | Zmniejsz czas napełniania zbiornika solanki (cykl 5)   |
|                               | Złogi żelaza w instalacji  | Oczyść instalację  |
| <b>Spadek ciśnienia</b>       | Osad żelaza w zmiękczaczu  | Oczyść sterownik i złożę.<br>Zwiększ częstotliwość regeneracji i / lub czas trwania płukania zwrotnego               |
|                               | Zablokowana instalacja wodna   | Sprawdź czy osady z wody nie zablokowały instalacji wodnej przed urządzeniem   |
|                               | Wejście do sterownika zanieczyszczone resztkami pozostałymi z robót instalacyjnych | Usuń resztki i wyczyść sterownik   |
|                               | Zanieczyszczony wkład filtra wstępnego oczyszczania                                | Przeczyść lub wymień wkład   |
|                               | Obecność powietrza w instalacji  | Sprawdź instalację i upewnij się czy jest solanka w zbiorniku  |

| <b>Problem</b>                            | <b>Przyczyna</b>   | <b>Rozwiązanie</b>  |
|---|--|---|
| <b>Zbyt dużo wody w zbiorniku solanki</b> | Zbyt długi czas uzupełniania wody w zbiorniku solanki          | Zmniejsz czas napełniania zbiornika solanki (cykl 4)  |
|   | Zablokowany inżektor   | Oczyść inżektor   |
|   | Obce ciała w zaworze solanki                                   | Wymień zawór solanki  |
|   | Przerwa w dopływie prądu podczas napełniania zbiornika solanki | Sprawdź zasilanie elektryczne   |
| <b>Głowica nie zasysa solanki</b>         | Zbyt niskie ciśnienie w sieci                                  | Podnieś ciśnienie wody na wejściu do systemu uzdatniania wody do minimum 1,5 bar.   |
|   | Zablokowany wężyk doprowadzający solankę do sterownika         | Sprawdź wężyk doprowadzający solankę i usuń ewentualne blokady utrudniające przepływ  |
|   | Wyciek z wężyka doprowadzającego solankę do sterownika         | Wymień wężyk doprowadzający solankę do sterownika   |
|   | Uszkodzony inżektor  | Wymień inżektor   |
| <b>Ciągły wyciek do kanalizacji</b>       | Obce ciała w zaworze   | Sprawdź wnętrze zaworu, usuń zanieczyszczenia i sprawdź działanie zaworu w różnych pozycjach regeneracji  |
|   | Przerwa w dostawie prądu podczas regeneracji                   | Sprawdź zasilanie elektryczne. Przesuń ręcznym pokrętkiem sterownik do pozycji in-serv (uzdatnianie wody) lub ustaw by-pass w pozycji close do czasu wznowienia zasilania elektrycznego |

## 8. Montaż filtra

### 8.1. Wersja z bypassem



- Podnieś rurę dystrybucyjną do góry i szczelnie zaklej końcówkę taśmą.
- Umieść rurę dystrybucyjną w gnieździe filtra tak, aby nie wystawała poza korpus filtra.
- (jeśli posiadasz) załóż lejek.
- Zasyp załączone złożę zgodnie z numeracją na workach.
- Usuń taśmę z rury i ustaw rurkę centrycznie do otworu w butli.
- Oczyszcz gwent zbiornika z pozostałości złoża itd.
- W kartonie ze sterownikiem powinieneś znaleźć:
  - Głowicę sterującą (sterownik)
  - Czarny oring
  - Nakrętkę na wężyk i korek
  - Podłączenie węża do odpływu kanalizacji + uszczelka
  - Zasilacz
- Z pudełka z bypassem wyciągnij koszyk.
- Załóż czarny oring w wyżłobieniu głowicy.
- Załóż koszyk na głowicę, przekręcając go w prawo.
- Na zasypany złożem zbiornik nakręć głowicę. **Pilnuj, żeby oring nie wypadł z rowka.**
- Przygotuj dołączony bypass i dwa niebieskie oringi.
- Wsuń zawleczki i wyciągnij złączki. Wyciągając złączki, uważaj, żeby turbina wodomierza nie wypadła z bypassu.
- Włóż oringi do środka złączy i, z wyczuciem, nakręć złączki na głowicę.
- Nałóż bypass na zamontowane złączki i ponownie załóż zawleczki. **Upewnij się, że turbina wodomierza jest na miejscu.**
- Zamontuj kabelek z głowicy do bypassu. Kabelek powinien być po tej samej stronie, co turbina wodomierza (na wylocie wody z filtra).
- Przygotuj zbiornik na solankę. Umieść zbiornik przy filtrze.
- Podłącz wężyk do zbiornika na solankę.
- Przygotuj nakrętkę i nałóż ją na wężyk.
- Wciśnij korek na koniec węża.
- Dociśnij wężyk do otworu odbioru solanki i nakręć nakrętkę na gwint.
- Zamontuj wąż na króciec do odprowadzania wody popłucznej.
- Urządzenie jest gotowe do użytku. Podłączenie wody surowej należy wykonać na wlocie do bypassu, a odprowadzenie wody oczyszczonej na wylocie.
- Po podłączeniu wykonaj rozruch urządzenia.

### 8.2. Wersja bez bypassu

- Podnieś rurę dystrybucyjną do góry i szczelnie zaklej końcówkę taśmą.
- Umieść rurę dystrybucyjną w gnieździe filtra tak, aby nie wystawała poza korpus filtra.
- (jeśli posiadasz) załóż lejek.
- Zasyp załączone złożę zgodnie z numeracją na workach.
- Usuń taśmę z rury i ustaw rurkę centrycznie do otworu w butli.
- Oczyszcz gwent zbiornika z pozostałości złoża itd.
- W kartonie ze sterownikiem powinieneś znaleźć:
  - Głowicę sterującą (sterownik)
  - Czarny oring
  - Przedłużki ze złączką nakręcane na głowicę + dwa niebieskie oringi
  - Nakrętkę na wężyk i korek
  - Podłączenie węża do odpływu kanalizacji + uszczelka
  - Zasilacz

- Z pudełka z bypassem wyciągnij koszyk.
- Załóż czarny oring w wyżłobieniu głowicy.
- Załóż koszyk na głowicę, przekręcając go w prawo.
- Na zasypany złożem zbiornik nakręć głowicę. **Pilnuj, żeby oring nie wypadł z rowka.**
- Przygotuj dołączone przedłużki i dwa niebieski oringi.
- Wsuń zawleczki i wyciągnij złączki. Wyciągając złączki, uważaj, żeby turbina wodomierza nie wypadła z bypassu.
- Włóż oringi do środka złączy i, z wyczuciem, nakręć złączki na głowicę.
- Nałóż przedłużki na zamontowane złączki i ponownie załóż zawleczki. **Upewnij się, że turbina wodomierza jest na miejscu.**
- Zamontuj kabelek z głowicy do bypassu. Kabelek powinien być po tej samej stronie, co turbina wodomierza (na wylocie wody z filtra).
- Przygotuj zbiornik na solankę. Umieść zbiornik przy filtrze.
- Podłącz wężyk do zbiornika na solankę.
- Przygotuj nakrętkę i nałóż ją na wężyk.
- Wciśnij korek na koniec węża.
- Dociśnij wężyk do otworu odbioru solanki i nakręć nakrętkę na gwint.
- Zamontuj wąż na króciec do odprowadzania wody popłucznej.
- Urządzenie jest gotowe do użytku. Podłączenie wody surowej należy wykonać na wlocie do bypassu, a odprowadzenie wody oczyszczonej na wylocie.
- Po podłączeniu wykonaj rozruch urządzenia.

## 9. Rozruch urządzenia

- Podłącz zasilacz do prądu.
- Upewnij się, że głowica jest zaprogramowana zgodnie z zalecanymi czasami cykli filtracji, objętością wody przepływającą między płukaniem i maksymalnym czasem pomiędzy płukaniem znajdującymi się na naklejce na boku głowicy. Jeśli nie, to zaprogramuj głowicę zgodnie z podanymi parametrami (Instrukcja programowania znajduje się w pkt 5. Programowanie sterownika instrukcji obsługi urządzenia).
- Wykonaj cykl płukania (Jeśli na wyświetlaczu świeci się symbol blokady klawiszy , należy je odblokować przytrzymując równocześnie przyciski dół [C] i góra [D], aż do zniknięcia symbolu klawisza, a następnie przycisnąć przycisk [B] ):

- płukanie wsteczne (świeci się symbol nr 2),

Wykonuj do momentu uzyskania czystej wody w wodzie popłucznej.

- pomiń zasysanie solanki (należy przycisnąć przycisk Cofnij ) ,
- płukanie formujące (świeci się symbol nr 4),
- napełnianie zbiornika solanki (świeci się symbol nr 5).
- Wykonuj do momentu uzyskania czystej wody w wodzie popłucznej.
- Po wykonaniu cyklu płukania ustawić głowicę na tryb filtracji (IN SERV). W przypadku głowic automatycznych na koniec płukania głowica sama przejdzie w tryb pracy.